

Una solución de marcaje
láser ligera, compacta
y adaptable

Sistemas de marcaje láser

Láseres de fibra 7230 y 7330





La libertad para marcar como usted quiera

Con más de 30 años de experiencia en el marcaje láser, Videojet ofrece un profundo conocimiento de la interacción entre la fuente de láser y el sustrato para garantizar que la marca por láser de fibra se vea exactamente como usted quiere.

Videojet cuenta con una posición única para ofrecerle la libertad de marcar como quiera con los últimos sistemas de marcaje láser de fibra Videojet 7230 (10 vatios) y 7330 (20 vatios).

Ventaja de un mayor tiempo de funcionamiento

- Maximice el rendimiento con una vida útil de la fuente de láser de larga duración de hasta 100 000 horas de tiempo medio antes de que se produzca un fallo (MTBF, por sus siglas en inglés).
- Fuente de láser con enfriamiento con aire que prácticamente elimina los intervalos de mantenimiento.
- No hay piezas que se desgasten, lo que ayuda a minimizar el tiempo de inactividad.

Capacidad de uso sencilla

- Céntrese más en la producción y menos en la interacción con el usuario y el mantenimiento gracias a una solución láser fácil de usar que es intuitiva para el operador sin necesidad de formación adicional.
- Reduzca el riesgo de repetición y retiradas mediante interfaces de usuario intuitivas y familiares, que ofrecen una creación de mensajes y un funcionamiento sencillos.
- Elija entre una variedad de interfaces de usuario para controlar los sistemas de marcaje láser de Videojet, incluidos Videojet Touch Control Software (TCS+) y Videojet CLARiTY™, utilizados en otras soluciones de codificado y marcaje de Videojet.

Productividad integrada

- Mejore la productividad de marcaje con una combinación del espacio de marcaje más grande del sector y velocidades de marcaje de 2000 caracteres por segundo.*
- Beneficiarse de protocolos de comunicación estándar y personalizables.
- Obtenga una velocidad superior con los datos de serialización y los códigos complejos, gracias a las capacidades de procesamiento de datos más rápido en comparación con los láseres de Videojet anteriores.

Fácil integración

- Beneficiarse de una mayor versatilidad en espacios reducidos con un cabezal de marcaje ligero y compacto, que solo pesa 4,4 kg.*
- Integre a la perfección el láser de fibra 7230 o 7330 en su línea de producción con EtherNet / IP™ y PROFINET.**
- Logre una mayor flexibilidad en la integración en la línea de producción con una selección de las distancias de trabajo y la opción de orientación de un cabezal de marcaje recto o de 90 grados.



* Con el cabezal de marcaje láser de 6 mm.

** Ethernet/IP es una marca comercial de ODVA.

PROFINET es una marca comercial registrada de Profibus y Profinet internacional (PI).

Láseres de fibra 7230 y 7330

Potentes soluciones de marcaje para una total libertad operativa

Desarrollados para satisfacer las necesidades de los fabricantes que trabajan con materiales resistentes y de alta densidad, el 7230 (10 vatios) y el 7330 (20 vatios) de Videojet son láseres de fibra versátiles que ofrecen un marcaje de alta velocidad, con datos complejos, son fáciles de usar y con capacidades de integración líderes en el sector.

Los láseres de fibra 7230 y 7330 son una solución ideal para los exigentes programas de producción en los sectores del marcaje de piezas, alimentación, bebidas, bienes de consumo envasados (CPG, por sus siglas en inglés) y productos farmacéuticos que necesitan un sistema de marcaje láser para mantener el ritmo y proporcionar un alto nivel de contraste del código, que supere sus expectativas de productividad.



Funcionamiento perfecto

Elija entre una variedad de interfaces de usuario para controlar su sistema de marcaje láser de fibra 7230 y 7330 de Videojet, lo que garantiza un funcionamiento sin problemas con interfaces de usuario intuitivas y familiares. Videojet TCS+ se ha diseñado para ofrecerle una integración flexible, un funcionamiento sencillo y un control remoto del láser a través de la interfaz de pantalla táctil a color de 10,1" de Videojet TU440, o desde prácticamente cualquier dispositivo compatible con navegador Web. El controlador láser Videojet CLARiTY™ avanzado es una interfaz de usuario opcional alternativa, que cuenta con una pantalla táctil intuitiva que se utiliza también en otras soluciones de codificado y marcaje de Videojet, que permite un funcionamiento sencillo y la mejora continua en el tiempo de funcionamiento y la productividad.

Aumento de la productividad

Beneficiarse de una solución láser versátil que está disponible con la opción de cabezal de marcaje de 6 mm y 10 mm, que cubre una amplia variedad de operaciones de codificado y marcaje. Además, los sistemas de marcaje láser de fibra 7230 y 7330 también le ofrecen ventajas de productividad mejoradas al permitirle marcar más productos y códigos, más rápido que los láseres de Videojet anteriores, debido a la combinación de las velocidades de procesamiento de datos mejoradas y las velocidades de marcaje competitivas de hasta 2000 caracteres por segundo (velocidad basada en el cabezal de marcaje de 6 mm).

Integración sencilla

Logre una integración sencilla y una mayor versatilidad en espacios reducidos con un peso combinado del cabezal de láser y el controlador de menos de 25 kg, un 44 % más ligero que otros proveedores de láseres de fibra. Además, puede beneficiarse de las dimensiones del cabezal láser más pequeño para facilitar la integración en la maquinaria compleja.

Cabezal de marcaje láser

Con un peso de solo 4,4 kg, el cabezal láser de 6 mm ofrece un formato más pequeño y ligero, en comparación con otros proveedores de láser de fibra, para una mayor versatilidad en espacios reducidos

Dimensiones pequeñas del cabezal de láser

Para una integración fácil en las líneas de producción existentes

Control del haz extremadamente preciso

Proporciona códigos de alta calidad y de alta densidad a altas velocidades en varios sustratos de alta densidad sin dañar la estética del producto

Facilidad de uso

Interfaz de usuario de colores familiar para una introducción sencilla de códigos, lo que ayuda a reducir el riesgo de repeticiones y retiradas de productos



Seguro

Los códigos láser permanentes y de alto contraste aumentan la seguridad del producto

Opción de orientación del cabezal de marcaje de 0 o 90 grados

Proporciona flexibilidad en las líneas de producción con limitaciones de espacio

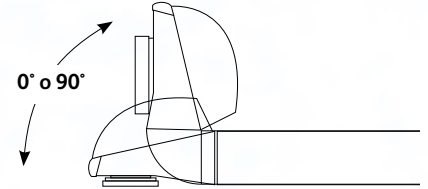

Seleccione entre 2 cabezales de marcaje

El de 6 mm o el de 10 mm proporcionan hasta 8 campos de marcaje, lo que ofrece flexibilidad y confianza de aplicación para diversos tamaños y formas de productos

EtherNet/IP



Protocolos industriales opcionales para el control, la comunicación y la recopilación de datos

Rápido

Marque a velocidades de hasta 2000 caracteres por segundo (con el cabezal láser de 6 mm) que permite que el láser marque datos más complejos y más contenido de código

Distribución del haz láser

Ofrece el mismo marcaje de alta calidad sobre un producto en la profundidad de campo útil, según el sustrato

Fácil integración

El mayor campo de marcaje del sector con la distancia de trabajo más pequeña para una fácil integración y seguridad del personal

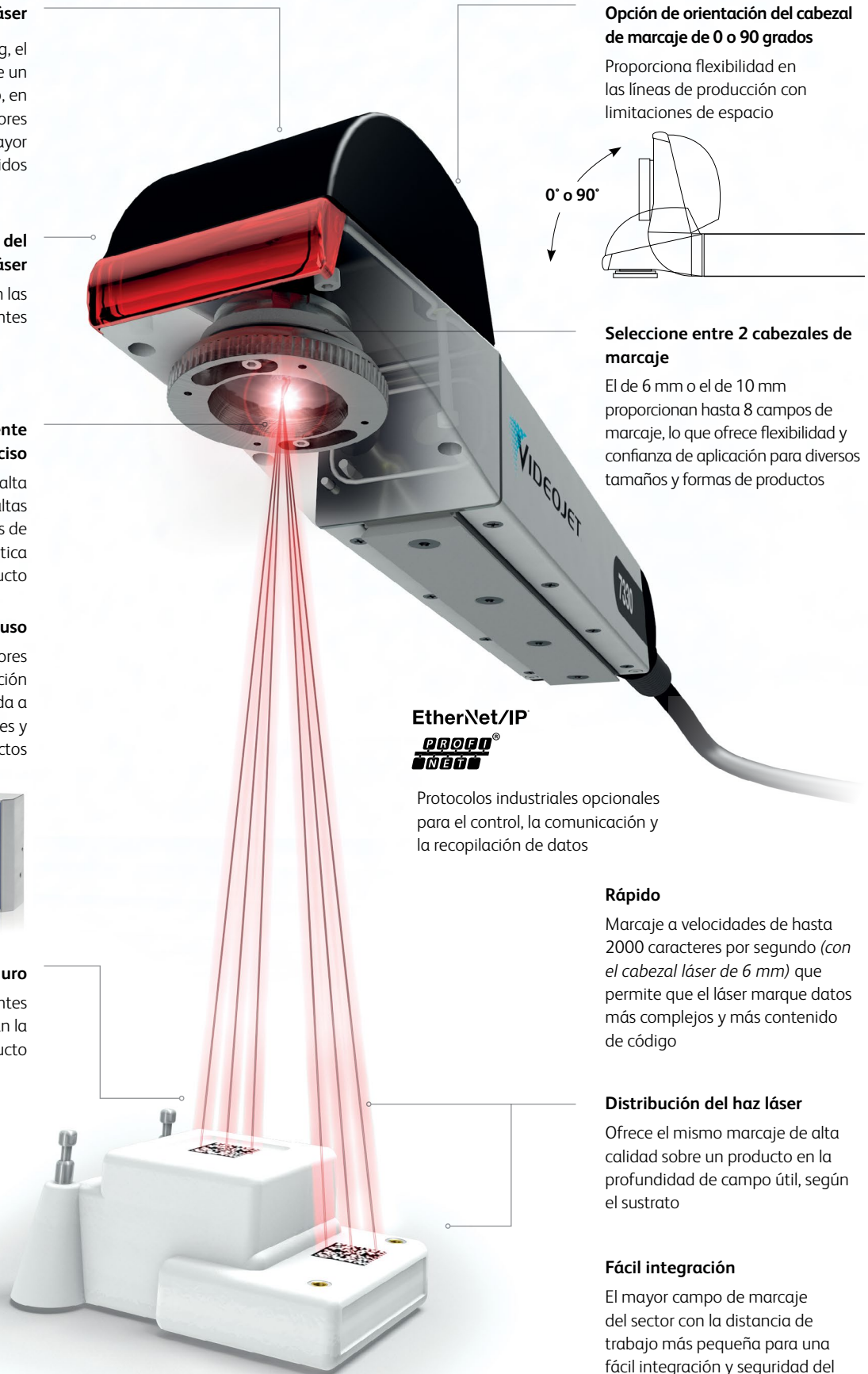

Distribución del haz láser

Los láseres de fibra ofrecen una distribución del haz excelente y ofrecen códigos de alta calidad sobre un producto en la profundidad de campo útil, según el sustrato.

Los láseres de fibra 7230 y 7330 de Videojet ayudan a garantizar un rendimiento óptimo a altas velocidades con un haz láser con profundidad de campo mejorada, que ofrece a los fabricantes la ventaja de poder codificar los productos sin mover físicamente el cabezal de marcaje, o de trabajar dentro de la profundidad de campo sin tener que enfocar automáticamente el láser.

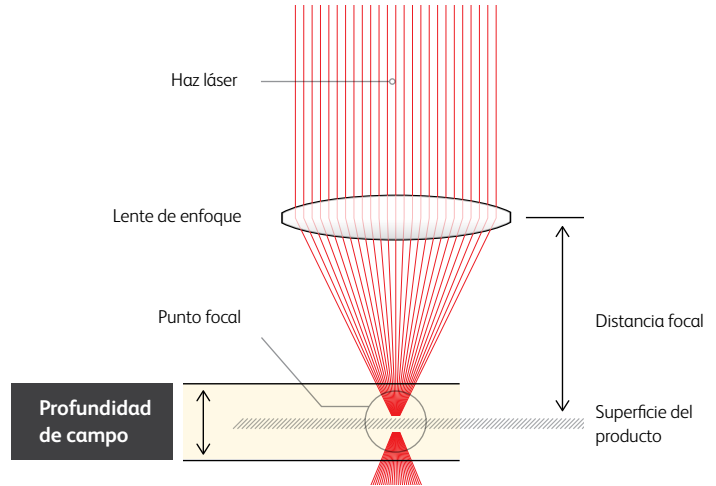

Ligero, compacto, ágil y adaptable

Beneficiarse de una mayor versatilidad y una integración más sencilla en las líneas y los equipos de envasado con una solución láser compacta y ligera. Estas soluciones de láser de fibra mejoradas tienen un peso combinado del cabezal láser y el controlador láser de menos de 25 kg y son considerablemente más ligeras que otros proveedores de láseres de fibra del mercado hoy en día.

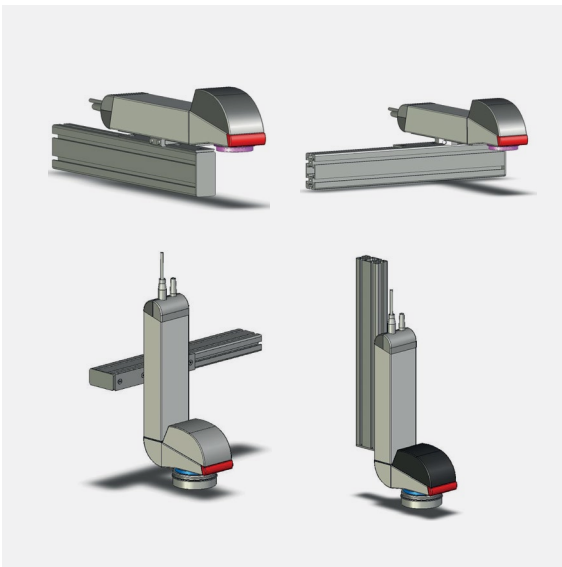

Disponible con la función opcional EtherNet / IP™ y PROFINET®

Adapte fácilmente su solución de marcaje láser para adaptarse a su línea de producción con los protocolos industriales opcionales EtherNet / IP™ y PROFINET, lo que permite un mayor control, comunicación y recopilación de datos.



Ethernet/IP es una marca comercial de ODVA. PROFINET es una marca comercial registrada de Profibus y Profinet internacional (PI).

Optimizado para una amplia gama de aplicaciones de marcaje:

- Elija el cabezal de marcaje más pequeño del sector para proporcionar un rendimiento óptimo en su aplicación específica: el cabezal de 6 mm está optimizado para la producción de alta velocidad, mientras que el cabezal de 10 mm es ideal para el marcaje de piezas con más detalle.
- La orientación del cabezal recta o de 90 grados proporciona flexibilidad en las líneas de producción con limitaciones de espacio.
- Las distancias de trabajo más pequeñas en combinación con los campos de marcaje más amplios del sector posibilitan la integración en la maquinaria de envasado o las líneas con restricciones físicas



El de 6 mm es el mejor para:
Productos que se mueven rápidamente, codificado a altas velocidades y mayor contenido de código



El de 10 mm es el mejor para:
Codificado precisa con un área de tamaño pequeño, ideal para los fabricantes que marcan piezas

El cabezal láser más pequeño, en combinación con los campos de marcaje más amplios del mercado*

* Frente a otros proveedores de láseres de fibra

Cabezal de marcaje de 6 mm (todos los valores en mm)				
Distancia focal (f)	50	100	165	258
Distancia de trabajo	56 ±2	106 ±3	170 ±4	263 ±5
Máx. A	19	70	115	180
Máx. B	26	70	115	180
Máx. a	13	50	83	130
Máx. b	18	65	108	169

Cabezal de marcaje de 10 mm (todos los valores en mm)				
Distancia focal (f)	100	163	254	420
Distancia de trabajo	127 ±2	229 ±2	345 ±4	549 ±7
Máx. A	75	142	215	361
Máx. B	118	193	301	498
Máx. a	53	107	152	255
Máx. b	102	162	278	455

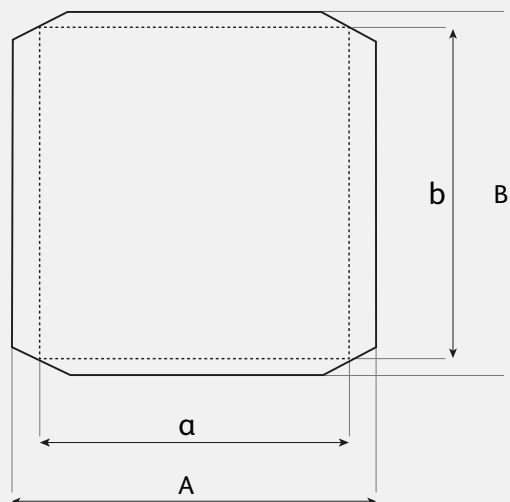

Nuevo nivel de control de láser

Disponible con prácticamente cualquier sistema de marcaje láser de Videojet, nuestra gama de controladores láser permite un funcionamiento y una creación de mensajes sencillos, con una interfaz de pantalla táctil intuitiva y familiar para ayudar a reducir los errores de los usuarios en las líneas de producción.

Videojet Touch Control Software (TCS+)

Videojet TCS+ se ha diseñado para ofrecerle una integración flexible, un funcionamiento sencillo y un control remoto de láseres mediante el controlador láser TU440 de Videojet o desde prácticamente cualquier dispositivo compatible con un navegador web.

El controlador láser TU440 incorpora una pantalla táctil de 10,1" a color y el software TCS+ ofrece a los operadores la ventaja de poder introducir mensajes y códigos automatizados, lo que ayuda a reducir el riesgo de repeticiones y retiradas de productos.

La función de registro de eventos ayuda a realizar un seguimiento de los cambios del sistema, y el control de acceso de usuario mejorado minimiza los errores de codificado causados por el usuario, así como el tiempo de inactividad.

Se pueden controlar varios sistemas de marcaje láser mediante el software TCS+ en un navegador web.

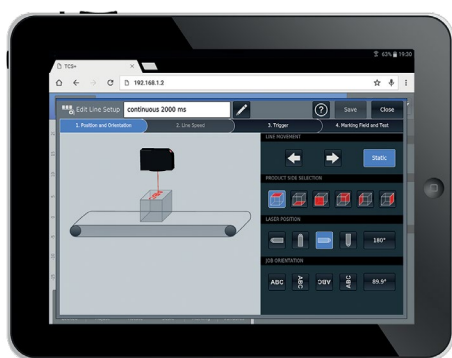

Red LAN o wifi





"Ahora tengo la libertad de elegir la interfaz de usuario de láser que mejor funciona para mí y mi proceso de producción".

Controlador láser Videojet CLARiTY™

También disponible con los láseres de fibra 7230 y 7330, el **controlador láser Videojet CLARiTY™** incorpora una interfaz de color con el software de Garantía de Codificado integrado de para ayudar a minimizar los errores de codificado y marcaje. Las investigaciones muestran que, de las instalaciones que experimentan errores de codificado, entre el 50 % y el 70 % de los casos suelen ser errores del operador.

Los códigos erróneos pueden significar desechos, repeticiones y sanciones administrativas, e incluso pueden perjudicar la reputación de sus marcas.

Además, el diagnóstico en pantalla realiza un seguimiento de las causas del tiempo de inactividad y ayuda con la solución de problemas para conseguir que la línea vuelva a funcionar con rapidez. Su sencillo funcionamiento diseñado con herramientas para impulsar mejoras continuas y sostenibles ayuda a mejorar el tiempo de funcionamiento y la productividad.

La interfaz de CLARiTY se utiliza también en otras tecnologías de codificado y marcaje de Videojet, lo que permite a los operadores de entornos de producción mixta para cambiar a la perfección entre las líneas.

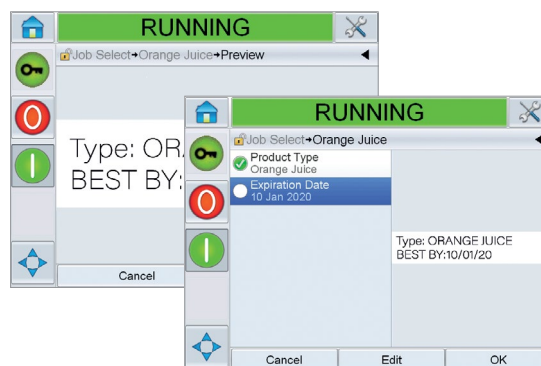

Fabricantes que marcan piezas

El marcaje láser de fibra es una solución ideal para muchos fabricantes que marcan piezas donde se requiere el marcaje a altas velocidades de complejos códigos permanentes directamente sobre varias formas, tamaños y sustratos de las piezas. Las velocidades de impresión mejoradas de hasta 2000 caracteres por segundo mediante el cabezal de marcaje láser de 6 mm permiten una mejor calidad del código, puesto que el cabezal de láser tiene más tiempo para interactuar con el producto y marcarlo.

Diseñados específicamente para el marcaje en plásticos de alta densidad, aluminio y acero inoxidable, la gama de láseres de fibra 7230 y 7330 de Videojet le proporciona códigos permanentes, trazables y legibles. Esto resulta especialmente importante para los fabricantes de piezas del sector de automoción y aeroespacial que requieren códigos DataMatrix o información legible para el usuario que debe presentarse en un formato resistente para perdurar toda la vida útil del producto.

La fácil integración en su entorno y los procesos de producción es importante y los láseres de fibra 7230 y 7330 de Videojet ofrecen una mayor versatilidad en los espacios reducidos, especialmente cuando los láseres tienen que integrarse en maquinaria compleja.

La investigación de Videojet concluye que el 62 % de los fabricantes encuestados afirmaron que la simplicidad y la facilidad de uso es la principal prioridad para el equipo de codificado y marcaje en sus instalaciones.* Estos láseres de fibra mejorados cuentan con una interfaz de usuario de color fácil de utilizar que resulta familiar e intuitiva para el operador sin necesidad de formación adicional. La tecnología de láser de fibra de Videojet apenas necesita mantenimiento y contiene muy pocas piezas que se desgasten, lo que se traduce en un mayor tiempo de funcionamiento y proporciona códigos uniformes en su línea de producción de marcaje de piezas.

* Fuente: Encuesta a 250 usuarios, publicada el 31 de enero de 2017. VID DFC-9F9-2C2

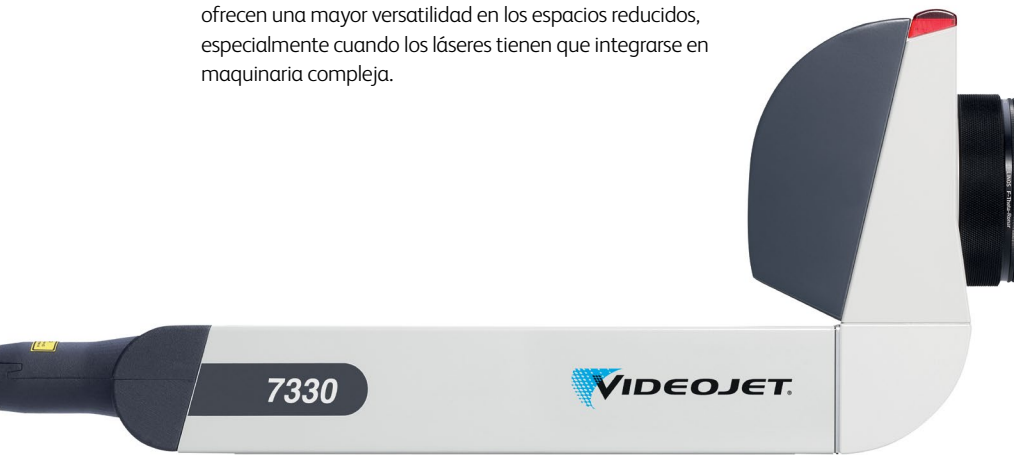

Un cabezal láser un **60 %** más pequeño en comparación con los principales fabricantes de láser

Libertad para:

Lograr una distribución del haz láser precisa

Marcar códigos de gran calidad a altas velocidades

Codificar en diferentes tamaños y formas de piezas

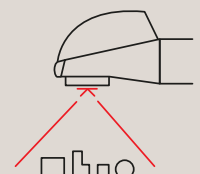
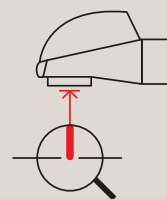
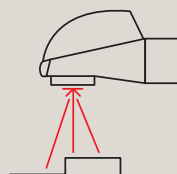

Cómo:

Con un marcaje de alta calidad sobre un producto en la profundidad de campo, según el sustrato

Con un control del haz extremadamente preciso para una reproducción de los detalles más precisa

Con la más amplia selección de campos de marcaje



Piezas plásticas de automoción



Piezas plásticas electrónicas



Piezas metálicas



Piezas de aluminio



Piezas plásticas



Integrarlo en espacios reducidos, lo que ofrece una mayor versatilidad

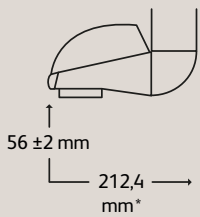

Con un formato del sistema láser más pequeño y ligero con el espacio de distancia de trabajo más corto

* Cabezal de marcaje láser de 6 mm

Minimizar los errores de codificado



Con una interfaz de usuario fácil de usar, familiar e intuitiva

Controlar, comunicar y recopilar datos

EtherNet/IP[®]



Con protocolos industriales opcionales EtherNet / IP[™] y PROFINET

Fabricantes de alimentos, bebidas y bienes de consumo envasados (CPG)

Videojet entiende los desafíos únicos a los que se enfrentan los fabricantes de alimentos, bebidas y CPG en sus líneas de producción. La integridad del producto, la calidad del código y las altas velocidades, en diferentes tipos de envasado, son solo algunos de estos retos.

Para satisfacer estas necesidades, los láseres de fibra 7230 y 7330 de Videojet se han diseñado para garantizar que las marcas láser se colocan de forma clara y precisa, lo que ofrece una precisión del código que no afecta negativamente a la estética del producto en las exigentes de líneas de producción de alimentos, bebidas y CPG.

Los campos de marcaje más grandes de los láseres de fibra 7230 y 7330, en comparación con otros fabricantes de láseres de fibra, también proporcionan una excelente oportunidad para una mejor calidad del código, con códigos limpios y nítidos que complementan el envasado del producto.

Con los láseres de fibra 7230 y 7330 de Videojet, los fabricantes de alimentos, bebidas y CPG pueden hacer funcionar sus líneas a grandes velocidades sin preocuparse por la apariencia del código ni por errores de codificado.



Libertad para:

Marcar códigos nítidos y excelentes a altas velocidades para los clientes y las marcas más exigentes

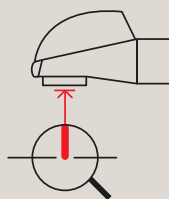

Codificar varias formas y sustratos sin dañar la estética del producto

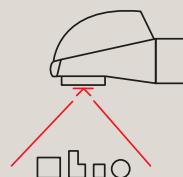

Integrarlo en espacios reducidos, lo que ofrece una mayor versatilidad

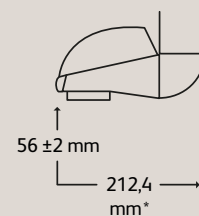

Cómo:

Con un control del haz extremadamente preciso para una reproducción de los detalles más precisa

Con la más amplia selección de campos de marcaje

Con un formato del sistema láser más pequeño y ligero con el espacio de distancia de trabajo más corto

*Cabezal de marcaje láser de 6 mm

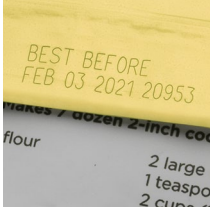

Láminas/films



Recipientes



Latas de comida/bebida



Tapones de bebidas



Envases metálicos



Minimizar los errores de codificado

Controlar, comunicar y recopilar datos



EtherNet/IP[®]
PROFINET[®]

Con una interfaz de usuario fácil de usar, familiar e intuitiva

Con protocolos industriales opcionales EtherNet / IP™ y PROFINET

Fabricantes de productos farmacéuticos y cosméticos

Los fabricantes de productos farmacéuticos y cosméticos trabajan con varios sustratos de envasado de alta densidad en una amplia gama de materiales, que incluyen metal, plástico y láminas. Los materiales y los tipos de envasado pueden variar de un producto a otro y usted requiere la flexibilidad necesaria para cumplir con la normativa de su mercado, al tiempo que aumenta la eficacia y protege su marca.

Los sistemas de marcaje láser de fibra 7230 y 7330 de Videojet pueden marcar códigos permanentes a altas velocidades de producción sin sacrificar la calidad de impresión, el tiempo de funcionamiento, la longitud del código ni el contenido.

Los láseres 7230 y 7330 son soluciones compactas, flexibles y fáciles que proporcionan la mejor combinación de velocidad de marcaje y códigos permanentes para ayudar a garantizar la seguridad del producto. Ofrecen una solución láser más ligera, compacta y adaptable que proporciona códigos de alta calidad y complejos a altas velocidades al tiempo que permite una integración perfecta en máquinas y líneas que tienen espacio físico limitado.

Los láseres de fibra mejorados también cuentan con una interfaz de usuario de color fácil de utilizar que resulta familiar e intuitiva para el operador sin necesidad de formación adicional.



Libertad para:

Procesar datos más complejos y marcar más contenido de código rápidamente



Integrarlo en espacios reducidos, lo que ofrece una mayor versatilidad

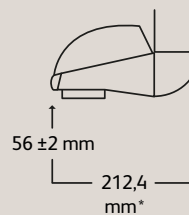

Minimizar los errores de codificado



Cómo:

Con velocidades de marcaje competitivas entre un 60 % y un 100 % más rápidas que los modelos de Videojet anteriores

Con un formato del sistema láser más pequeño y ligero con el espacio de distancia de trabajo más corto

*Cabezal de marcaje láser de 6 mm

Con una interfaz de usuario fácil de usar, familiar e intuitiva



Blisteres



Tapas de viales

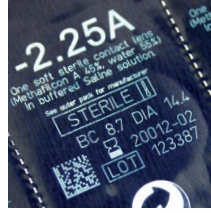

Empaquetado laminado



Tubos



Cartones de papel



Aumentar la seguridad del producto



Con una solución de codificado por láser permanente que ayuda a incrementar la seguridad del producto

Controlar, comunicar y recopilar datos

EtherNet/IP



Con protocolos industriales opcionales EtherNet / IP™ y PROFINET

La tranquilidad viene de serie

Videojet Technologies es un líder mundial en el mercado de la identificación de productos; proporciona soluciones de marcaje, codificado e impresión en línea, fluidos para aplicaciones específicas y servicios de LifeCycle Advantage™.

Nuestro objetivo es colaborar con nuestros clientes en los sectores de bienes de consumo envasados, farmacéuticos y de bienes industriales con el fin de mejorar su productividad, proteger sus marcas y garantizar su crecimiento, además de mantenerse a la vanguardia en las normativas y tendencias del sector. Como expertos en aplicaciones para clientes y líderes en tecnologías de inyección de tinta continua (CIJ), inyección de tinta térmica (TIJ), marcaje láser, sobreimpresión por transferencia térmica (TTO), etiquetado y codificado de cajas y un amplio catálogo de servicios de impresión, Videojet cuenta con más de 400 000 codificadoras instaladas en todo el mundo.

Nuestros clientes confían en Videojet a la hora de realizar impresiones en más de diez mil millones de productos diariamente. La asistencia para ventas a clientes, aplicaciones, servicios y formación se proporciona mediante operaciones directas con un equipo de más de 4000 miembros en 26 países de todo el mundo. Además, la red de distribución de Videojet se compone de más de 400 distribuidores y fabricantes de equipos originales que prestan servicio en 135 países.

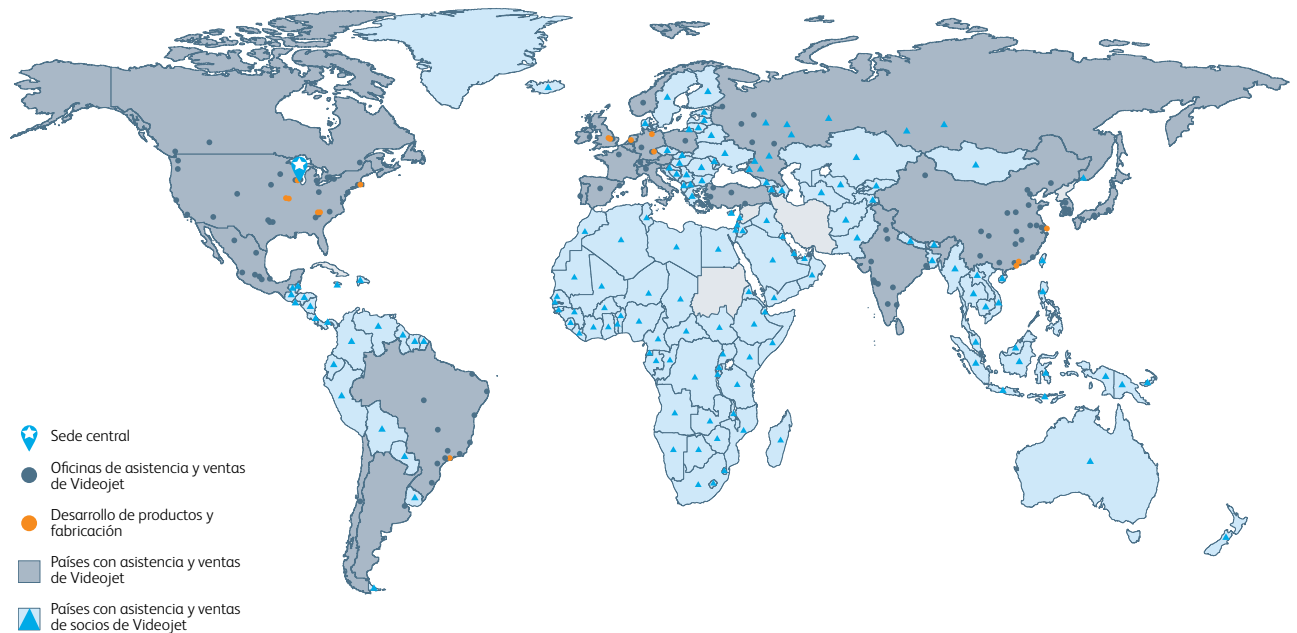

Llámenos al **54 11 4768-6638**
envíenos un mensaje de correo electrónico a
mktargentina@videojet.com
o visite el sitio web **www.videojet.com.ar**

Videojet Argentina S.R.L
Calle 122 (ex. Gral. Roca) 4785, Villa Ballester
(CP1653) Buenos Aires, Argentina

© 2021 Videojet Argentina S.R.L Todos los derechos reservados.

La política de Videojet Technologies México se basa en la mejora constante de los productos. Nos reservamos el derecho a modificar el diseño o las especificaciones sin previo aviso.

N.º de pieza: SL000675
br-7230-7330-esmx-ar-0721

